

# Buku Panduan Dell™ E1910H Flat Panel Monitor

[Tentang Monitor](#)

[Mengatur Monitor](#)

[Mengoperasikan Monitor](#)

[Mengatasi Masalah](#)

[Lampiran](#)

---

## Catatan, Pemberitahuan dan Pencegahan



**CATATAN:** CATATAN menunjukkan informasi penting yang membantu membuat komputer Anda menjadi lebih baik.



**PEMBERITAHUAN:** PEMBERITAHUAN menunjukkan tentang potensi kerusakan pada perangkat keras atau kehilangan data dan memberitahukan kepada Anda cara untuk menghindarinya.



**PENCEGAHAN:** PENCEGAHAN menunjukkan potensi kerusakan properti, terluka atau kematian.

---

Informasi di dalam dokumen ini dapat berubah tanpa pemberitahuan sebelumnya.  
© 2009 Dell Inc. Semua hak dilindungi oleh undang-undang.

Produksi ulang materi ini dengan cara apapun tanpa pemberitahuan Dell Inc. sangat dilarang.

Merek dagang yang digunakan dalam teks ini: *Dell* dan logo *DELL* adalah merek dagang dari Dell Inc.; *Microsoft dan Windows* adalah merek dagang terdaftar atau merek dagang dari Microsoft Corporation di Amerika Serikat dan/atau negara-negara lain. *ENERGY STAR* adalah merek dagang terdaftar dari Lembaga Perlindungan Lingkungan Hidup A.S. Sebagai rekan kerja ENERGY STAR, Dell Inc. telah menetapkan bahwa produk ini mematuhi panduan ENERGY STAR untuk efisiensi energi.

Merek dagang lain dan nama-nama merek yang digunakan di dalam dokumen ini merujuk pada entitas yang menyatakan merek dan nama merek atau produknya. Dell Inc. tidak menegaskan kepentingan properti pada merek dagang dan nama merek selain dari miliknya.

---

Model E1910Hc

Maret 2009 Rev. A00

[Kembali ke Halaman Isi](#)

## Tentang Monitor





Buku Panduan Dell E1910H Flat Panel Monitor

- [Isi Kemasan](#)
- [Fitur-fitur Produk](#)
- [Mengidentifikasi Komponen dan Pengendalian](#)
- [Spesifikasi Monitor](#)
- [Kemampuan Plug and Play \(Pasang dan Mainkan\)](#)
- [Kebijakan Kualitas Monitor LCD & Piksel](#)
- [Panduan Pemeliharaan](#)

## Isi Kemasan

Monitor dilengkapi dengan semua komponen yang ditunjukkan di bawah ini. Pastikan Anda telah menerima semua komponen tersebut dan [Hubungi Dell™](#) jika ada yang hilang.

 **CATATAN:** Beberapa item bersifat opsional dan mungkin tidak disertakan dengan monitor. Beberapa fitur atau media tidak tersedia di negara-negara tertentu.

	1 Monitor
	1 Penyangga
	1 Kabel Daya
	1 Kabel VGA (dipasang ke monitor)
	1 Media Driver dan Dokumentasi 1 Panduan Pengaturan Cepat 1 Informasi Keselamatan

---

## Fitur-fitur Produk

Tampilan panel flat **Dell™ E1910H** memiliki matriks yang aktif, Thin-film Transistor, Liquid Crystal Display. Fitur-fitur monitor meliputi:

- Dell E1910H memiliki bidang tampilan yang bisa dilihat sebesar 18.5-inci (470.0 mm).
- resolusi 1366 x 768, ditambah dukungan layar-penuh untuk resolusi yang lebih rendah.
- Sudut tampilan yang lebar untuk tampilan dari posisi duduk atau berdiri, serta saat berpindah dari satu sisi ke sisi lainnya.
- Kemampuan menyesuaikan kemiringan.
- Lubang pemasangan pedestal bergerak dan Video Electronics Standards Association (VESA) 100mm untuk solusi pemasangan yang fleksible.
- Kemampuan plug and play (pasang dan mainkan) jika didukung oleh sistem Anda.
- Pengaturan On-Screen Display (OSD) (Tampilan Pada Layar) yang mudah dan optimasi layar.
- Perangkat lunak dan media dokumentasi yang meliputi file informasi (INF), Image Color Matching File (ICM) (File Penyesuaian Warna Gambar), dan produk dokumentasi.
- Fitur Penghemat Energi untuk mematuhi ENERGY STAR®.
- Slot kunci keamanan.
- Halogen Reduced.

---

## Mengidentifikasi Komponen dan Pengendalian

### Tampilan Depan



1.	Tombol Fungsi (Untuk informasi lebih lanjut, baca <a href="#">Pengoperasian Monitor</a> )
2.	Tombol Power On (Hidup)/Off (Mati) (dengan indikator LED)

---

### Tampilan Belakang

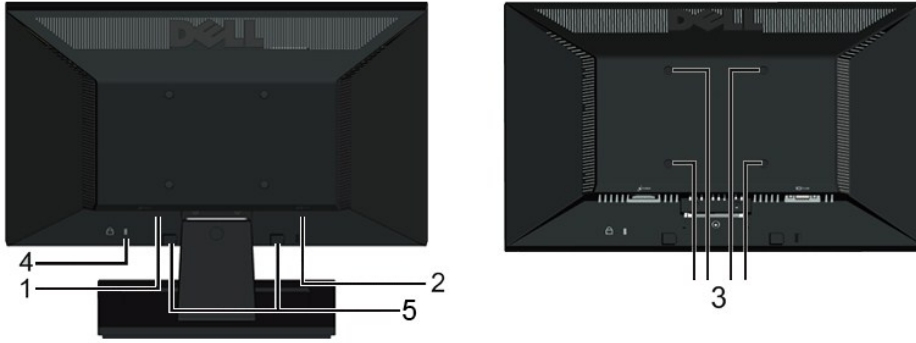

Label	Deskripsi	Penggunaan
1	Label nomor serial barcode (kodebar)	Merujuklah pada label ini jika perlu menghubungi kontak Dell untuk dukungan teknis.
2	Peraturan label peringkat	Daftar persetujuan peraturan.
3	Lubang pemasangan VESA (100mm)	Menempelkan monitor.
4	Slot kunci keamanan.	Gunakan kunci keamanan dengan slotnya untuk membantu mengamankan monitor.
5	Braket penempelan dell soundbar	Memasang Dell Soundbar opsional.

## Tampilan Samping

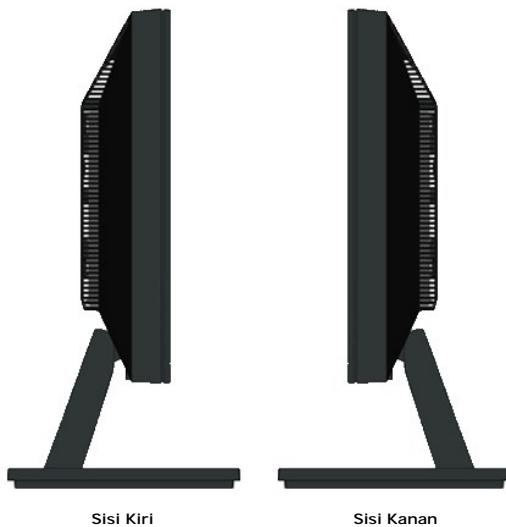

## Tampilan Bawah

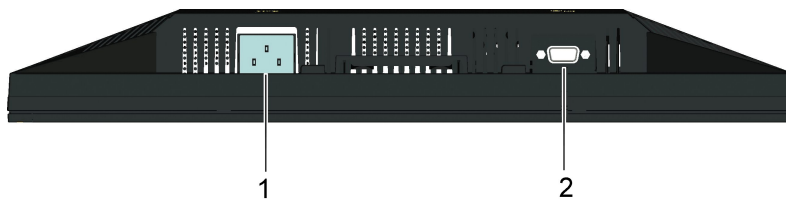

Label	Deskripsi	Penggunaan
1	Konektor daya AC	Menghubungkan kabel daya monitor..
2	Konektor VGA	Menghubungkan komputer ke monitor menggunakan kabel VGA.

## Spesifikasi Monitor

Bagia berikut memberikan informasi tentang pelbagai mode manajemen daya dan penugasan pin untuk pelbagai konektor monitor Anda.

### Mode Manajemen Daya

Jika memiliki kartu tampilan yang sesuai dengan DPM VESA atau perangkat lunak yang terinstal di PC, monitor secara otomatis mengurangi konsumsi daya saat ti digunakan. Ini merujuk pada *Mode Hemat Daya*. Jika komputer mendeteksi masukan dari keyboard (papan tombol), mouse (tetikus), atau piranti masukan lain, m akan melanjutkan fungsi tersebut secara otomatis. Table berikut menunjukkan konsumsi daya dan pemberian sinyal dari fitur penghemat daya otomatis ini:

Mode VESA	Sink Horizontal	Sink Vertikal	Video	Indikator Daya	Konsumsi Daya
Operasi normal	Aktif	Aktif	Aktif	Biru	19 W (Tipikal) 23 W (Maksimum)
Mode Active-off (Tidak Aktif)	Tidak aktif	Tidak aktif	Kosong	Kuning Gading	Kurang dari 1 W
Switch off (Matikan)	-	-	-	Off (Mati)	Kurang dari 1 W

OSD hanya akan berfungsi dalam mode *operasi normal*. Ketika tombol mana pun kecuali tombol daya ditekan saat mode Active-off (Tidak Aktif), pesan berikut akan ditampilkan:

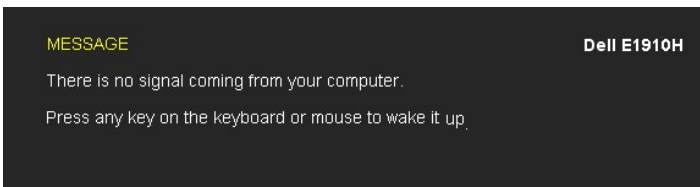

Aktifkan komputer dan monitor agar bisa akses ke [OSD](#).

**CATATAN:** Dell E1910H Flat Panel monitor mengacu pada TC003 dan ENERGY STAR®.

Konsumsi daya nol dalam mode OFF (MATI) hanya dapat dicapai dengan mencabut kabel utama dari monitor.



## Penentuan Pin

### Konektor D-Sub 15-pin

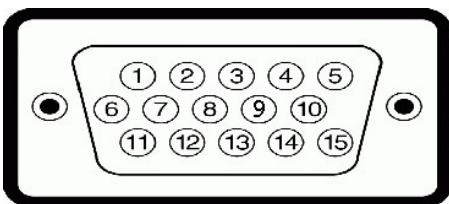

Nomor Pin	Sisi Monitor dari Kabel Sinyal Samping 15-pin
1	Video-Merah
2	Video-Hijau
3	Video-Biru
4	GND
5	Tes-Mandiri
6	GND-R
7	GND-G
8	GND-B
9	DDC +5V
10	GND-sink
11	GND
12	Data DDC
13	Sink-H
14	Sink-V
15	Jam DDC

---

## Kemampuan Plug and Play (Pasang dan Mainkan)

Anda dapat menginstal monitor pada semua sistem Plug and Play (Pasang dan Mainkan) yang kompatibel. Monitor secara otomatis menyediakan Data Identifikasi Tampilan Diperluas (EDID) pada komputer dengan menggunakan protokol Saluran Data Tampilan (DDC) sehingga sistem dapat berkonfigurasi sendiri dan mengoptimalkan pengaturan monitor. Kebanyakan instalasi monitor adalah otomatis. Anda dapat memilih pengaturan yang berbeda jika dibutuhkan.

---

## Spesifikasi Panel Rata

Nomor model	Dell E1910H Flat Panel Monitor
Tipe Layar	Matrik aktif - TFT LCD
Tipe Panel	TN
Dimensi layar	18,5 inci (ukuran tampilan gambar lebar 18,5-inci)
Area tampilan preset (pengaturan):	
Horizontal	409,8 mm (16,1 inci)
Vertikal	230,4 mm (9,07 inci)
Jarak piksel	0,300 mm
Sudut pandang:	
Horizontal	Tipikal 160°
Vertikal	Tipikal 160°
Output (Keluaran) luminans	250 CD/m <sup>2</sup> (tipikal)
Rasio kontras	1000 hingga 1 (tipikal)
Lapisan plat depan	Anti-silau
Backlight (Lampu Belakang)	Sistem edgelight (lampu belakang) 2 CCFL
Waktu Respon	Tipikal 5ms
Gamut (tingkatan) Warna	Tipikal 83%

Tingkatan warna (tipikal) \*Dell E1910H Flat Panel monitor didasarkan pada standar tes CIE 1976 (83%) dan CIE1931 (72%).

---

## Spesifikasi Resolusi

Nomor model	Dell E1910H Flat Panel Monitor
Jangkauan scan	
Horizontal	30 kHz hingga 83 kHz (otomatis)
Vertikal	56 Hz hingga 75 Hz (otomatis)
Resolusi preset maksimal	1366 x 768 at 60 Hz

## Spesifikasi Listrik

Nomor model	Dell E1910H Flat Panel Monitor
Sinyal input video	RGB analog: Impedans input 0,7 Volt +/-5%, 75 ohm
Sinyal input sinkronisasi	Sinkronisasi horisontal dan vertikal terpisah, tingkat TTL bebas-polaritas, SOG (Composite SYNC on green) (Komposit SINK pada nyala hijau)
Voltase input AC / frekuensi / arus	100 hingga 240 VAC/50 atau 60 Hz ± 3 Hz/1.6A (Maks.)
Arus masuk	120V: 30A (Maks.) 240V: 60A (Maks.)

---

## Mode Tampilan Preset

Tabel di bawah ini menampilkan mode preset tempat Dell menjamin ukuran gambar dan pemusatan:

Display Mode [Mode Tampilan]	Frekuensi Horizontal (kHz)	Frekuensi Vertikal (Hz)	Jam Piksel (MHz)	Polaritas Sink (Horizontal/Vertikal)
VESA, 720 x 400	31.5	70.0	28.3	-/+
VESA, 640 x 480	31.5	60.0	25.2	-/-
VESA, 640 x 480	37.5	75.0	31.5	-/-
VESA, 800 x 600	37.9	60.0	40.0	+/+
VESA, 800 x 600	46.9	75.0	49.5	+/+
VESA, 1024 x 768	48.4	60.0	65.0	-/-
VESA, 1024 x 768	60.0	75.0	78.8	+/+
VESA, 1366 x 768	47.7	60.0	85.5	+/+

## Karakteristik Fisik

Tabel di bawah menampilkan karakteristik fisik monitor:

Nomor model	Dell E1910H Flat Panel Monitor
Tipe konektor	D-subminiatur 15-pin, konektor biru:
Tipe kabel sinyal	Analog: Dapat lepas, D-Sub, 15pins, melekat pada monitor
Dimensi: (dengan penyangga)	
Tinggi	13,36 inci ( 339,3 mm)
Lebar	17,48 inci ( 444,0 mm)
Kedalaman	6,13 inci ( 155,6 mm)
Dimensi: (tanpa penyangga)	
Tinggi	10,42 inci ( 264,6 mm)
Lebar	17,48 inci ( 444,0 mm)
Kedalaman	2,52 inci ( 64,0 mm)
Dimensi penyangga:	
Tinggi:	4,91 inci ( 124,7 mm)
Lebar	9,84 inci ( 250,0 mm)
Kedalaman	6,13 inci ( 155,6 mm)
Berat dengan kemasan	12,10 lbs (5,50 kg)
Berat dengan rakitan penyangga dan kabel	8,58 lbs ( 3,90 kg)
Berat tanpa rakitan penyangga (Untuk pertimbangan pemasangan di dinding atau pemasangan VESA - tanpa kabel)	7,04 lbs (3,20 kg)
Berat rakitan penyangga	1,54 lbs (0,70 kg)

## Karakteristik Lingkungan

Tabel di bawah menampilkan kondisi lingkungan pada monitor:

Nomor model	Dell E1910H Flat Panel Monitor
Temperatur	
Pengoperasian	0° hingga 40°C (32° hingga 104°F)
Non-pengoperasian	Penyimpanan: -20° hingga 60°C (-4°

	hingga 140°F) Pengiriman: -20° hingga 60°C(-4° hingga 140°F)
Kelembaban	
Pengoperasian	10% to 80% (non-kondensasi)
Non-pengoperasian	Penyimpanan: 5% hingga 90% (non-kondensasi) Pengiriman: 5% hingga 90% (non-kondensasi)
Ketinggian	
Pengoperasian	3,657,6m (12,000 ft) maks
Non-pengoperasian	12,192m (40,000 ft) maks
Pelepasan termal	71,82 BTU/jam (maksimum) 64,98 BTU/jam (tipikal)

---



## Kebijakan Kualitas dan Piksel Monitor LCD

Selama proses pembuatan Monitor LCD, tidaklah umum untuk menetapkan satu atau lebih banyak piksel dalam sebuah keadaan yang tidak berubah. Hasil yang dilihat adalah piksel tetap yang tampak seperti sebuah titik tak berwarna yang gelap kecil atau cerah. Jika piksel terus menyala secara permanen, maka piksel ini dikenal dengan "titik cerah." Jika piksel tetap hitam, maka piksel dikenal dengan "titik gelap." Dalam hampir setiap kasus, piksel tetap ini sulit untuk dilihat dan tidak dikurangi dari kualitas tampilan atau kemampuan penggunaan. Sebuah tampilan dengan hingga 5 piksel tetap dianggap normal dan berada dalam standar kompetitif. Untuk informasi lebih lanjut, lihat situs Dell Support pada: [support.dell.com](http://support.dell.com).

---

## Panduan Pemeliharaan

### Perawatan monitor

-  **PERHATIAN:** Baca dan ikuti [petunjuk keamanan](#) sebelum membersihkan monitor.
-  **PERHATIAN:** Sebelum membersihkan monitor, lepaskan kabel daya monitor dari stop kontak listrik.

Untuk praktek terbaik, ikuti petunjuk pada daftar di bawah ini saat membuka kemasan, membersihkan, atau menangani monitor:

- 1 Untuk membersihkan layar antistatis, basahi sedikit kain pembersih yang lembut dengan air.. Jika mungkin, gunakan tisu pembersih-layar khusus atau lar yang sesuai untuk lapisan antistatis. Jangan gunakan bensin, tiner, amonia, ampelas pembersih, atau air yang dipadatkan.
- 1 Gunakan kain yang dibasahi dengan sedikit air hangat untuk membersihkan kain. Jangan menggunakan deterjen jenis apapun karena beberapa deterj meninggalkan bercak seperti susu pada plastik.
- 1 Jika melihat serbuk putih saat mengeluarkan monitor dari kemasannya, bersihkan dengan kain. Serbuk putih ini terjadi selama pengapalan monitor.
- 1 Tangani monitor Anda dengan hati-hati karena monitor yang berwarna lebih gelap bisa tergores dan lebih menampakkan tanda goresan putih dibanding yang berwarna lebih terang.
- 1 Untuk membantu memelihara kualitas gambar terbaik pada monitor, gunakan pengaman layar yang bisa berubah secara dinamis dan matikan monitor Anda tidak dipakai.

---

[Kembali ke Halaman Isi](#)



[Kembali ke Halaman Isi](#)

## Lampiran

Buku Panduan Dell™ E1910H Flat Panel Monitor

- [Petunjuk Keamanan](#)
- [Ketetapan FCC \(Hanya untuk A.S.\) dan Informasi Peraturan Lainnya](#)
- [Menghubungi Dell](#)



### **PENCEGAHAN: Petunjuk Keamanan**



**PERHATIAN:** Penggunaan pengendalian, penyesuaian atau prosedur selain yang disebutkan di dalam dokumen ini dapat menyebabkan kilatan cahaya, sengatan listrik dan/atau bahaya mekanis.

Untuk informasi tentang petunjuk keamanan, bacalah *Panduan Informasi Produk*.

---

### **Ketetapan FCC (Hanya untuk A.S.) dan Informasi Peraturan Lainnya**

Untuk ketetapan FCC dan informasi peraturan lainnya, bacalah situs web kepatuhan terhadap peraturan yang ada di [www.dell.com/regulatory\\_compliance](http://www.dell.com/regulatory_compliance).

---

### **Menghubungi Dell**

Untuk para pelanggan di Amerika Serikat, hubungi nomor 800-WWW-DELL (800-999-3355).



**CATATAN:** Jika belum memiliki koneksi Internet yang aktif, Anda bisa menemukan informasi kontak pada faktur pembelian, surat jalan, surat tagihan, atau katalog produk Dell.

Dell memberikan beberapa pilihan layanan dan dukungan berbasis-telepon dan secara online. Ketersediaan bervariasi berdasarkan negara, produk, dan beberapa layanan mungkin tidak tersedia di wilayah Anda. Menghubungi Dell untuk penjualan, dukungan teknis atau masalah layanan pelanggan:

1. Kunjungi [support.dell.com](http://support.dell.com).
2. Verifikasikan negara atau wilayah Anda di menu drop-down (turun) **Pilih Negara/Wilayah** di bagian bawah halaman ini.
3. Klik **Hubungi Kami** di bagian halaman sebelah kiri.
4. Pilih layanan yang tepat atau tautan dukungan berdasarkan kebutuhan Anda.
5. Pilihlah metode menghubungi Dell yang sesuai dengan Anda.

---

[Kembali ke Halaman Isi](#)

[Kembali ke Halaman Isi](#)

## Mengatur Monitor

### Dell™ E1910H Flat Panel Monitor

---

#### **Jika memiliki dekstop atau komputer portabel Dell™ dengan akses internet**

1. Buka <http://support.dell.com>, masukkan service tag, dan download driver terbaru dari kartu grafis Anda.
2. Setelah menginstal Adaptor Grafis, cobalah mengatur resolusi ke **1366x768** lagi.

 **CATATAN:** Jika tidak bisa mengatur resolusi ke 1366x768, hubungi Dell™ untuk menanyakan tentang Adaptor Grafis yang mendukung resolusi ini.

---

[Kembali ke Halaman Isi](#)

[Kembali ke Halaman Isi](#)

## Mengatur Monitor

Dell™ E1910H Flat Panel Monitor

---

### Jika memiliki alat yang bukan desktop, komputer portable, atau kartu grafis Dell™

1. Klik-kanan pada dekstop dan klik **Properti**.
2. Klik tab **Pengaturan**.
3. Pilih **Lanjut**.
4. Identifikasikan pemasok pengendali grafis dari deskripsi yang berada di atas jendela (misalnya, NVIDIA, ATI, Intel dll.).
5. Kunjungi situs web penyedia kartu grafis untuk memperbarui driver (misalnya, <http://www.ATI.com> ATAU <http://www.NVIDIA.com> ).
6. Setelah menginstal Adaptor Grafis, cobalah mengatur resolusi ke **1366x768** lagi.

 **CATATAN:** Jika tidak bisa mengatur ke resolusi 1366x768, hubungi kontak produsen komputer atau mempertimbangkan untuk membeli adaptor grafis yang akan mendukung resolusi video 1366x768.

---

[Kembali ke Halaman Isi](#)

[Kembali ke Halaman Isi](#)

## Mengoperasikan Monitor

Buku Panduan Dell™ E1910H Flat Panel Monitor

- [Menggunakan Kontrol Panel Depan](#)
- [Menggunakan Menu On-Screen Display \(OSD\) \(Tampilan Pada-Layar\)](#)
- [Mengatur Resolusi Maksimum](#)
- [Menggunakan Dell Soundbar \(Opsional\)](#)
- [Menggunakan Kemiringan](#)

---

## Menghidupkan Monitor

Tekan tombol  untuk menghidupkan komputer

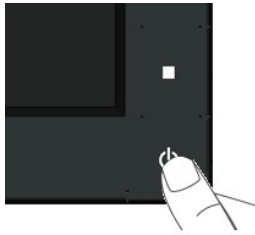



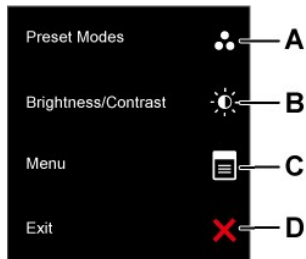

---

## Menggunakan Kontrol Panel Depan

Gunakan tombol di depan monitor untuk menyesuaikan pengaturan gambar.







Tombol Panel depan		Deskripsi
A	 Pratata mode	Gunakan tombol Pratata mode dari daftar mode warna pratata. Baca tentang <a href="#">Menggunakan Menu OSD</a> .
B	 Kecerahan/Kontras	Gunakan tombol Kecerahan / Kontras untuk akses langsung ke menu kontrol "Kecerahan" dan "Kontras".
C	 Menu	Gunakan tombol Menu untuk membuka on-screen display(OSD) (Tampilan Pada-Layar).
D		

 Keluar	Gunakan tombol Keluar untuk keluar dari menu dan sub-menu on-screen display(OSD) (Tampilan Pada-Layar).
---	---

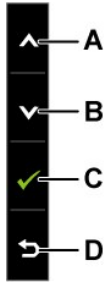
### Tombol Panel depan

Gunakan tombol di depan monitor untuk menyesuaikan pengaturan gambar.



Tombol Panel depan		Deskripsi
A	 Naik	Gunakan tombol Naik untuk mengatur item (memperbesar jarak) di dalam menu OSD.
B	 Turun	Gunakan tombol Turun untuk mengatur item (memperkecil jarak) di dalam menu OSD.
C	 OK	Gunakan tombol OK untuk mengkonfirmasi pilihan.
D	 Kembali	Gunakan tombol kembali untuk kembali ke menu sebelumnya.

## Menggunakan Menu On-Screen Display (OSD) (Tampilan Pada-Layar)

### Mengakses Sistem Menu

**CATATAN:** Jika mengubah pengaturan dan apakah kemudian akan melanjutkan ke menu lainnya atau keluar dari menu OSD, monitor akan menyimpan perubahan tersebut secara otomatis. Perubahan juga disimpan jika Anda mengubah pengaturan dan kemudian menunggu menu OSD hingga menghilang.

1. Tekan tombol  untuk membuka menu OSD dan menampilkan menu utama.

Menu Utama

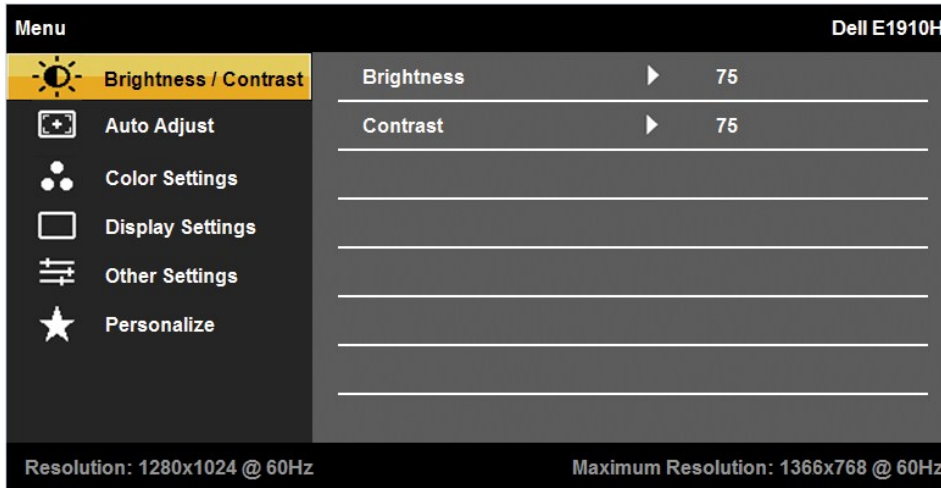

2. Tekan tombol dan untuk melakukan toggle antara opsi di dalam menu. Saat berpindah dari satu ikon ke ikon lainnya, pilihan nama akan disoroti.
3. Untuk memilih item yang disoroti pada menu tersebut, tekan tombol lagi.
4. Tekan tombol dan untuk memilih parameter yang diinginkan.
5. Tekan tombol untuk memasukkan bar slide dan kemudian menggunakan tombol atau , sesuai dengan indikator pada menu untuk melakukan perubahan.
6. Tekan tombol untuk kembali ke menu sebelumnya tanpa menerima pengaturan saat ini atau menerima dan kembali ke menu sebelumnya.

Tabel di bawah ini memberikan daftar dari semua pilihan menu OSD dan fungsi-fungsinya.

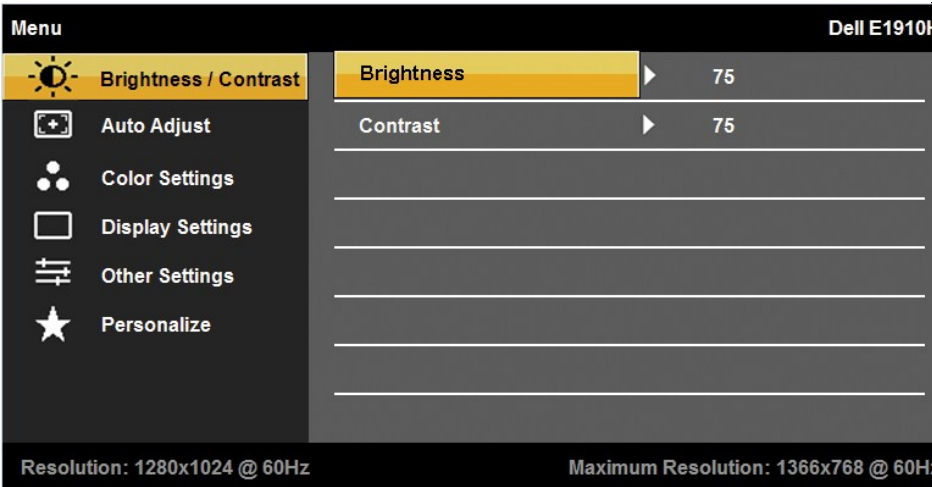
Ikon	Menu dan Submenu	Deskripsi
	KECERAHAN/KONTRAS	Gunakan menu Kecerahan dan Kontras untuk mengatur Kecerahan/Kontras.  
	Kembali	Tekan tombol  untuk kembali ke menu utama.
	Kecerahan	Untuk mengatur kecerahan atau luminans lampu belakang. Tekan tombol  untuk meningkatkan kecerahan dan tekan tombol  untuk menurunkan kecerahan (min 0 ~ maks 100)
	Kontras	Untuk mengatur kontras atau tingkat perbedaan antara gelap dan terang pada layar monitor. Pertama-tama atur kecerahan jika perlu pengaturan lebih lanjut. Tekan tombol  untuk meningkatkan kontras dan tekan tombol  untuk menurunkan kontras (min 0 – maks 100).
	Pengaturan Otomatis	Gunakan tombol ini untuk mengaktifkan pengaturan otomatis dan menu. Dialog berikut ini muncul di atas layar hitam seb pada input terkini:

## Auto Adjustment in Progress...

Pengaturan Otomatis agar monitor dapat melakukan pengaturan-mandiri pada sinyal video yang akan datang. Setelah m Anda bisa menyesuaikan monitor dengan menggunakan control Jam Piksel (Coarse) dan Fase (Fine) pada Pengaturan Ga

**CATATAN:** Pengaturan Otomatis tidak terjadi jika Anda menekan tombol saat tidak ada sinyal input video aktif atau kabel yang



### PENGATURAN WARNA

Gunakan menu **Pengaturan Warna** untuk menyesuaikan pengaturan warna monitor.

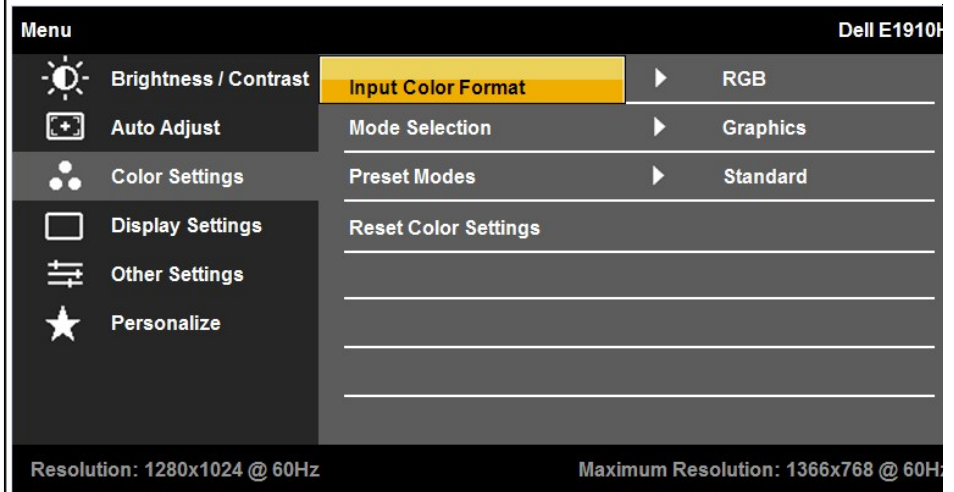

#### Kembali

Tekan tombol  untuk kembali ke menu utama.

#### Format Warna Masukan

Untuk mengatur mode input video ke:

- 1 **MHB:** Pilih opsi ini jika monitor terhubung ke komputer atau DVD player menggunakan kabel HDMI atau HDMI atau
- 1 **YPbPr:** Pilih opsi ini jika DVD Player hanya mendukung output YPbPr.

#### Seleksi Mode

Untuk mengatur mode tampilan ke:

- 1 **Grafis:** Pilih mode ini jika monitor terhubung ke komputer.
- 1 **Video:** Pilih mode ini jika monitor terhubung ke DVD Player



**CATATAN:** Tergantung pada Mode Display, pilihlah Mode Preset yang ada untuk mengubah monitor.

#### Preset Mode

Untuk memilih dari daftar mode warna preset.

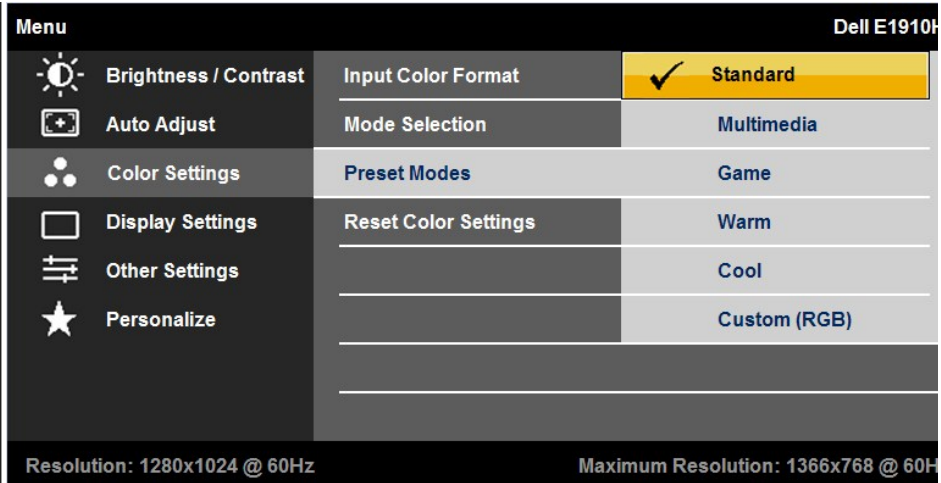
Dalam mode **Grafis**, Anda dapat mengatur warna ke nilai preset berikut:



- 1 **Standar:** Memuat pengaturan warna asal monitor. Ini adalah mode preset asal.
- 1 **Multimedia:** Memuat pengaturan warna ideal pada aplikasi multimedia.
- 1 **Permainan:** Memuat pengaturan warna ideal pada aplikasi permainan.
- 1 **Hangat:** Meningkatkan temperatur warna. Layar akan muncul penghangat dengan warna merah/yellow yang mirip.
- 1 **Dingin:** Menurunkan temperatur warna. Layar akan muncul warna pendingin dengan biru miring.
- 1 **Tersuai(RGB):** Untuk menyesuaikan pengaturan warna secara manual. Tekan tombol  dan  untuk mengatur serta membuat mode warna preset Anda sendiri.

Dalam mode **Video**, Anda dapat mengatur warna ke nilai preset berikut:

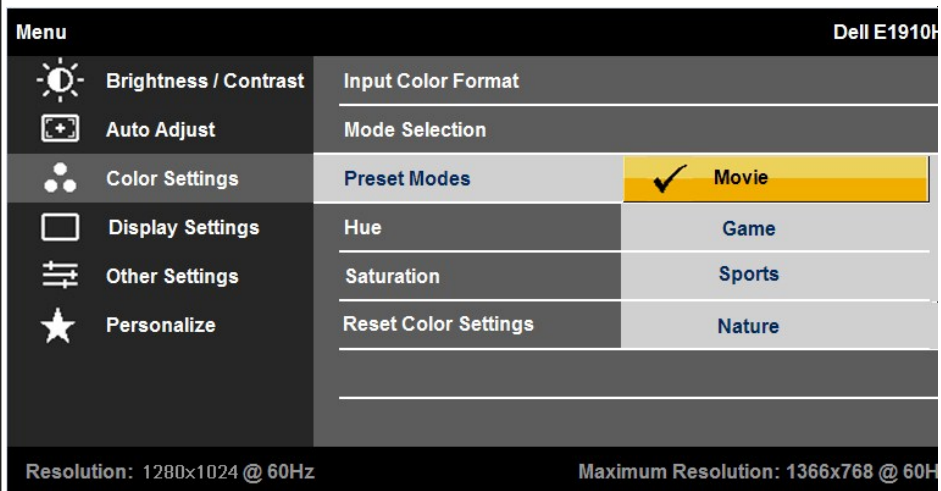

- 1 **Film:** Memuat pengaturan warna ideal pada film. Ini adalah mode preset asal.
- 1 **Permainan:** Memuat pengaturan warna ideal pada aplikasi permainan.
- 1 **Olahraga:** Memuat pengaturan warna ideal pada olahraga.
- 1 **Alami:** Memuat pengaturan warna ideal ke warna alami.

Rona

Untuk mengatur warna kulit dari gambar. Gunakan tombol  atau  untuk mengatur hue (rona) dari '0' ke '100'.

**CATATAN:** Pengaturan hue (rona) hanya tersedia pada mode **Video**.

Saturasi

Untuk mengatur warna saturasi dari gambar. Gunakan tombol  atau  untuk mengatur saturasi dari '0' ke '100'.

**CATATAN:** Pengaturan saturasi hanya tersedia pada mode **Video**.

Reset Pengaturan Warna

Reset pengaturan warna monitor ke pengaturan asal pabrik.

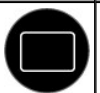

PENGATURAN DISPLAY

Gunakan menu **Pengaturan Tampilan** untuk menyesuaikan pengaturan tampilan monitor.



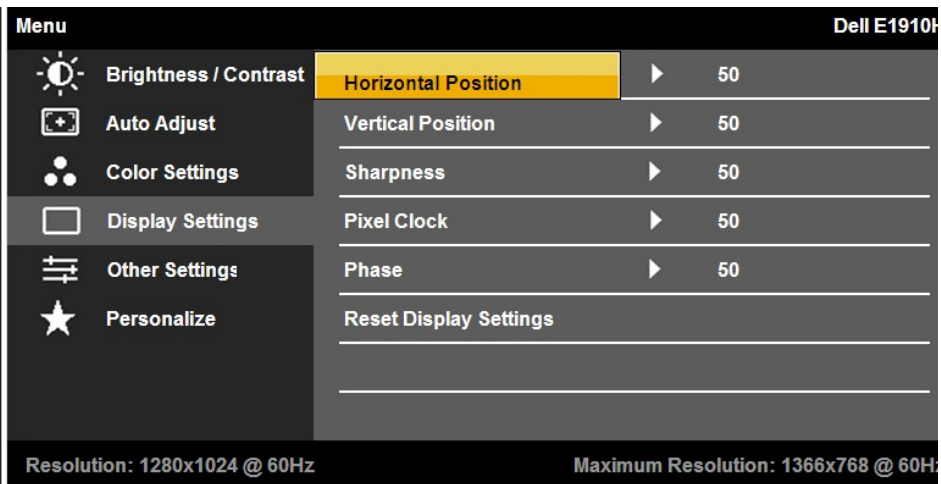

Kembali

Tekan tombol untuk kembali ke menu utama.

Posisi Horizontal

Tekan tombol untuk kembali ke menu utama.

Posisi Horizontal

Gunakan tombol atau untuk mengatur gambar bagian kiri dan kanan. Minimum adalah '0' (-). Maksimum adalah '10'.

Posisi Vertikal

Gunakan tombol atau untuk mengatur gambar bagian atas dan bawah. Minimum adalah '0' (-). Maksimum adalah '10'.

Ketajaman

Fitur ini dapat membuat gambar tampak lebih tajam atau halus. Gunakan tombol atau untuk mengatur ketajaman.

Jam Piksel

Pengaturan Fase dan Jam Piksel untuk mengatur monitor ke pengaturan yang Anda sukai. Gunakan tombol atau yang terbaik.

Fase

Jika hasil yang memuaskan tidak diperoleh ketika menggunakan pengaturan Fase, gunakan pengaturan Jam Piksel (coarse) lagi.

Reset Pengaturan Tampilan

Pilih opsi ini untuk kembali ke pengaturan tampilan asal.



PENGATURAN LAIN

Pilih opsi ini untuk mengatur pengaturan OSD, seperti, bahasa OSD, jumlah waktu menu tetap ada pada layar, dan sebagainya.

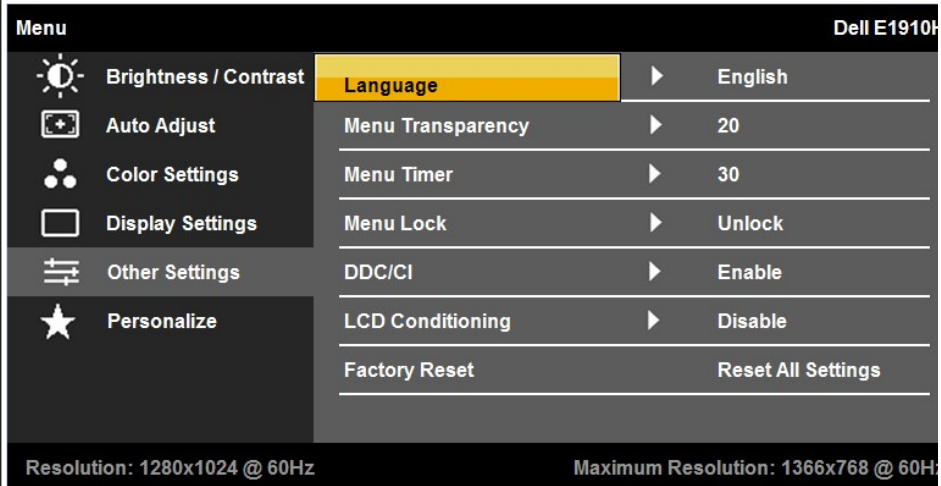

Kembali

Tekan tombol  untuk kembali ke menu utama.



Bahasa

Untuk mengatur tampilan OSD ke salah satu dari delapan bahasa: Inggris, Spanyol, Perancis, Jerman, Jepang, Portugis B

Transparansi Menu

Untuk mengatur latar belakang OSD dari tidak tembus cahaya ke transparan.

Pengatur Waktu

Untuk mengatur waktu berapa lama OSD tetap aktif setelah Anda menekan tombol pada monitor.  
Gunakan tombol  dan  untuk mengatur penggeser dalam tambahan 1 detik, dari 5 hingga 60 detik.

Pengunci Menu

Mengendalikan pengguna mengakses pengaturan. Ketika **Kunci** dipilih, tidak ada pengaturan pengguna yang diperbolehkan tombol .

**CATATAN:** Ketika OSD terkunci, menekan tombol menu akan membawa Anda ke menu pengaturan OSD secara langsung yang dipilih di awal pada masukan. Tekan dan tahan tombol  selama 15 detik untuk membuka kunci dan memperbolehkan pengaturan yang bisa diterapkan.

DDC/CI

DDC/CI (Saluran Data Tampilan/Antarmuka Perintah) agar perangkat lunak pada komputer dapat menyesuaikan pengatur kecerahan, keseimbangan warna dll.

**Aktif (Asal):** Mengoptimalkan kinerja monitor dan memberikan pengalaman yang lebih baik pada pelanggan.

**Tidak Aktif:** Menonaktifkan pilihan DDC/CI, maka pesan berikut akan muncul pada layar.

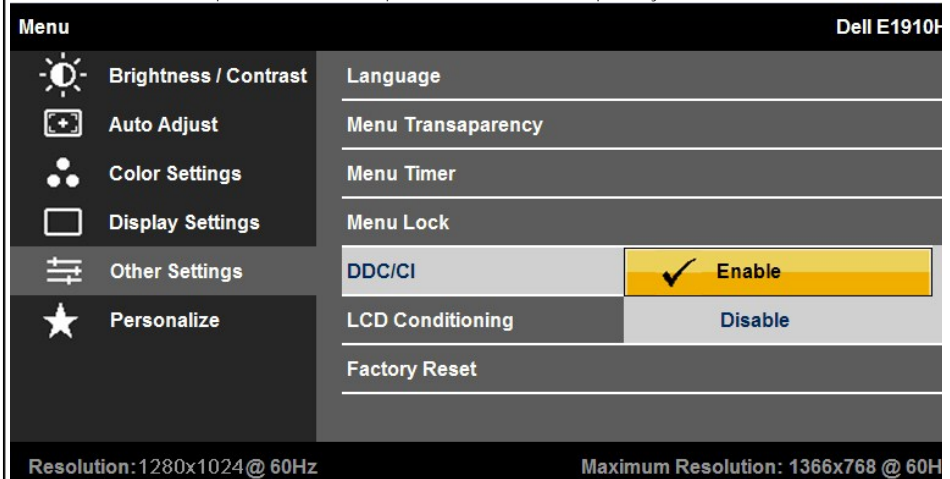

Pengondisian LCD

Membantu mengurangi pantulan cermin dari retensi gambar. Tergantung pada tingkat retensi gambar, program ini mem dijalankan. Anda dapat mengaktifkan fitur dengan memilih "Aktif".

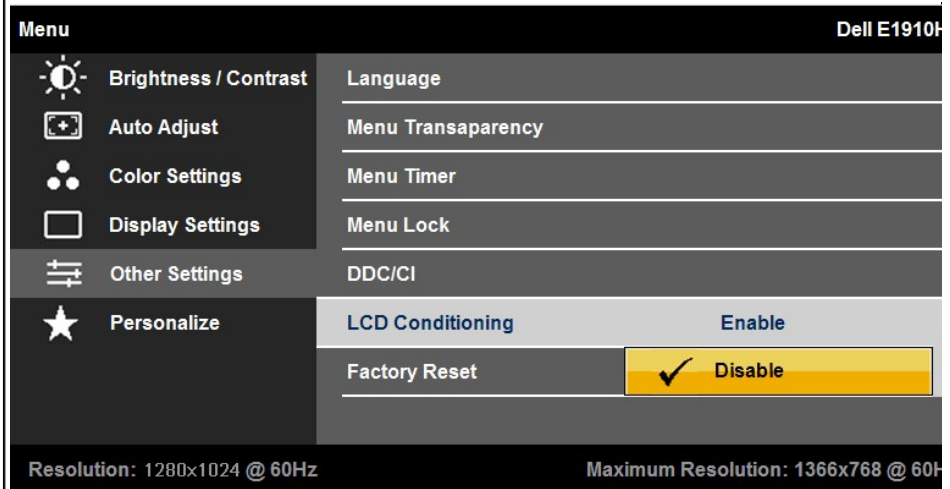



Kembali ke Pengaturan Pabrik

Mengatur kembali semua pengaturan OSD ke nilai pengaturan pabrik.

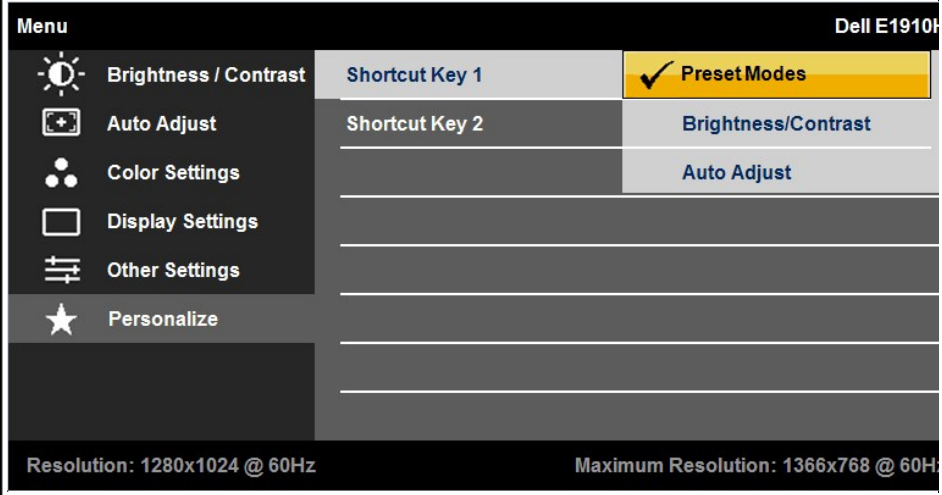

Personalisasi

Untuk mengatur tombol shortcut (pintas) pada: 1. mode preset, 2. Kecerahan / Kontras, 3. Pengaturan Otomatis.

	Kembali	 <p>The screenshot shows the OSD menu for a Dell E1910H monitor. The menu is titled 'Menu' and 'Dell E1910H'. It lists several options: 'Brightness / Contrast', 'Auto Adjust', 'Color Settings', 'Display Settings', 'Other Settings', and 'Personalize'. The 'Preset Modes' option is highlighted in yellow and has a checkmark. Below the menu, it displays 'Resolution: 1280x1024 @ 60Hz' and 'Maximum Resolution: 1366x768 @ 60Hz'.</p>
		<p>Tekan tombol  untuk kembali ke menu utama.</p>

## Pesan Peringatan OSD

Ketika monitor tidak mendukung mode resolusi khusus, Anda akan melihat pesan berikut ini:

**MESSAGE** **Dell E1910H**

The current input timing is not supported by the monitor display.  
Please change your input timing to **1366x768@60Hz** or any other monitor listed timing as per the monitor specifications.

Ini berarti monitor tidak bisa bersinkronisasi dengan sinyal yang sedang diterima dari komputer. Baca [Spesifikasi Monitor](#) untuk jangkauan frekuensi Horizontal dan Vertikal yang bisa dijangkau oleh monitor ini. Mode yang disarankan adalah 1366 x 768.

Anda akan melihat pesan berikut sebelum fungsi DDC/CI dinonaktifkan.

**WARNING MESSAGE** **Dell E1910H**

The function of adjusting display setting using PC application will be disabled.  
Do you wish to disable DDC/CI function?

Ketika monitor masuk ke mode Power Save (Hemat Daya), pesan berikut akan muncul:

**MESSAGE** **Dell E1910H**

Entering Power Save Mode.

Aktifkan komputer dan monitor agar bisa mengakses [OSD](#)

Jika menekan tombol lain mana pun daripada tombol daya, pesan berikut akan muncul tergantung pada input yang dipilih:

**MESSAGE** **Dell E1910H**

There is no signal coming from your computer.  
Press any key on the keyboard or mouse to wake it up.

Jika kabel VGA tidak tersambung, kotak dialog mengambang akan ditunjukkan di bawah ini.

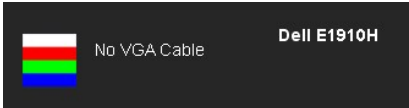

Baca [Penyelesaian Masalah](#) untuk informasi lebih lanjut.

---

## Mengatur Resolusi Maksimum

Mengatur resolusi Maksimum pada monitor:

1. Klik-kanan pada dekstop dan klik **Properti**.
2. Klik tab **Pengaturan**.
3. Atur resolusi layar ke 1366 x 768.
4. Klik **OK**.

Jika tidak menemukan 1366 X 768 sebagai pilihan, Anda mungkin harus memperbarui driver grafis. Tergantung pada komputer Anda, lengkapi prosedur berikut:

1. Jika memiliki desktop Dell atau komputer portabel:
  - o Buka [support.dell.com](http://support.dell.com), masukkan service tag, dan download driver terbaru dari kartu grafis Anda.
1. Jika menggunakan komputer non-Dell (portable atau desktop):
  - o Buka situs dukungan pada komputer dan download driver grafis terbaru.
  - o Buka situs web kartu grafis dan download driver grafis terbaru.

---

## Menggunakan Dell Soundbar (Opsional)

Dell Soundbar adalah sistem dua saluran stereo, yang bisa dipasang pada Display Dell Flat Panel. Soundbar memiliki volume putar dan kontrol on (hidup)/off (mati) untuk mengatur tingkat sistem secara keseluruhan, LED untuk indikasi daya, dan dua stop kontak headset audio.



1.	Kontrol Daya/volume
2.	Indikator Daya
3.	Konektor headphone

---

## Menggunakan Kemiringan

### Kemiringan

Dengan alat pedestal, Anda bisa memiringkan monitor untuk sudut tampilan yang paling nyaman.

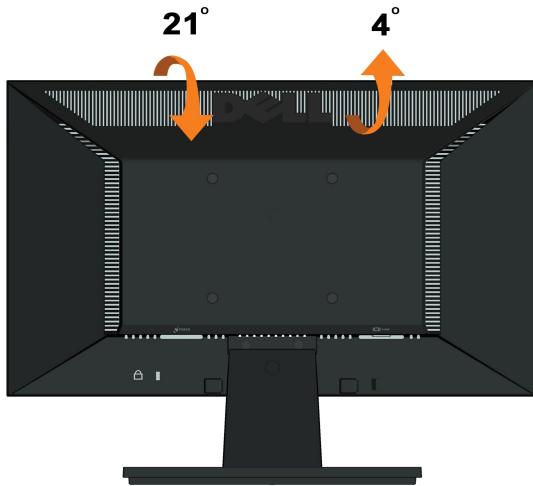

 **CATATAN:** Penyangga dilepaskan ketika monitor dikirim dari pabrik.

---

[Kembali ke Halaman Isi](#)

[Kembali ke Halaman Isi](#)

## Mengatur Monitor

**Dell™ E1910H Flat Panel Monitor**

---

### Mengatur resolusi tampilan ke 1366X768 (Maksimum)

Untuk kinerja tampilan yang optimal menggunakan sistem operasi Microsoft Windows, atur resolusi tampilan ke 1366 x 768 dengan melakukan langkah-langkah berikut ini:

1. Klik-kanan pada dekstop dan klik **Properti**.
2. Klik tab **Pengaturan**.
3. Gerakkan slide-bar (batang-penggeser) ke kanan dengan menekan dan menahan tombol mouse (tetikus)-kiri dan mengatur resolusi layar ke **1366 X 768**.
4. Klik **OK**.

Jika tidak menemukan **1366 X 768** sebagai pilihan, Anda mungkin harus memperbarui driver grafis. Pilihkan skenario di bawah ini yang paling baik menggambarkan sistem komputer Anda, dan ikuti petunjuk yang diberikan:

**1: [Jika memiliki dekstop atau komputer portabel Dell™ dengan akses internet.](#)**

**2: [Jika memiliki dekstop, komputer portabel, atau kartu grafis yang bukan Dell™.](#)**

---

[Kembali ke Halaman Isi](#)

# Dell™ E1910H Flat Panel Monitor

[Buku Panduan](#)

[Mengatur resolusi tampilan ke 1366x768\(Maksimum\)](#)

---

Informasi di dalam dokumen ini dapat berubah tanpa pemberitahuan sebelumnya.

© 2009 Dell Inc. Semua hak dilindungi oleh undang-undang

Dilarang memproduksi ulang materi ini dengan cara apapun tanpa pemberitahuan Dell Inc. .

Merek dagang yang digunakan dalam teks ini: *Dell* dan logo *DELL* adalah merek dagang dari Dell Inc.; *Microsoft dan Windows* adalah mereka dagang terdaftar atau merek dagang dari Microsoft Corporation di Amerika Serikat dan/atau negara-negara lain. *ENERGY STAR* adalah merek dagang terdaftar dari Lembaga Perlindungan Lingkungan Hidup A.S. Sebagai rekan kerja ENERGY STAR, Dell Inc. telah menetapkan bahwa produk ini mematuhi panduan ENERGY STAR untuk efisiensi energi.

Merek dagang lain dan nama-nama merek yang digunakan di dalam dokumen ini merujuk pada entitas yang menyatakan merek dan nama mereka atau produknya. Dell Inc. tidak menyatakan kepentingan properti pada merek dagang dan nama merek selain dari miliknya.

---

Model E1910Hc

Maret 2009 Rev. A00

[Kembali ke Halaman Isi](#)

## Mengatur Monitor

Buku Panduan Dell™ E1910H Flat Panel Monitor

- [Memasang Penyangga](#)
- [Menghubungkan Monitor](#)
- [Melepaskan Alas Penyangga](#)
- [Memasang Dell Soundbar \(Opsional\)](#)
- [Melepaskan Penyangga untuk pemasangan dinding VESA](#)

---

### Memasang Penyangga

 **CATATAN:** Penyangga dilepaskan ketika monitor dikirim dari pabrik.

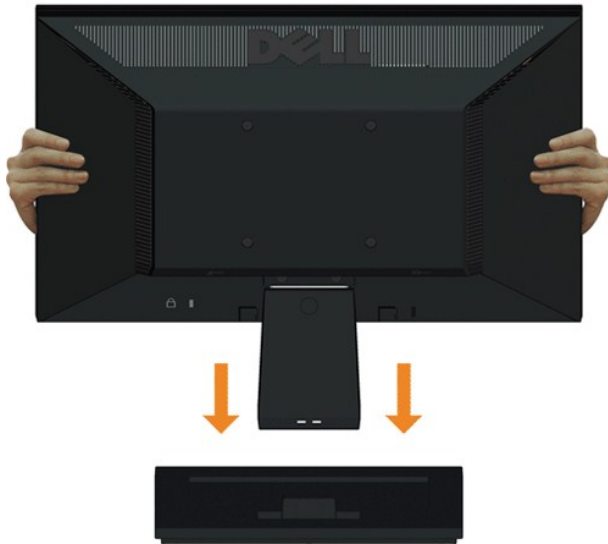

Memasang alas penyangga ke penyangga monitor:

1. Letakkan alas penyangga monitor di atas meja yang stabil.
2. Geser bodi penyangga monitor ke belakang hingga berbunyi klik.

---

### Menghubungkan Monitor

 **PENCEGAHAN:** Sebelum memulai prosedur apapun di bagian ini, ikuti [Petunjuk Keamanan](#).

Menghubungkan monitor ke komputer:

1. Matikan komputer dan lepaskan kabel daya.
2. Sambungkan kabel konektor display biru yang berhubungan dengan port video di bagian belakang komputer Anda.

### Menghubungkan Kabel VGA Biru



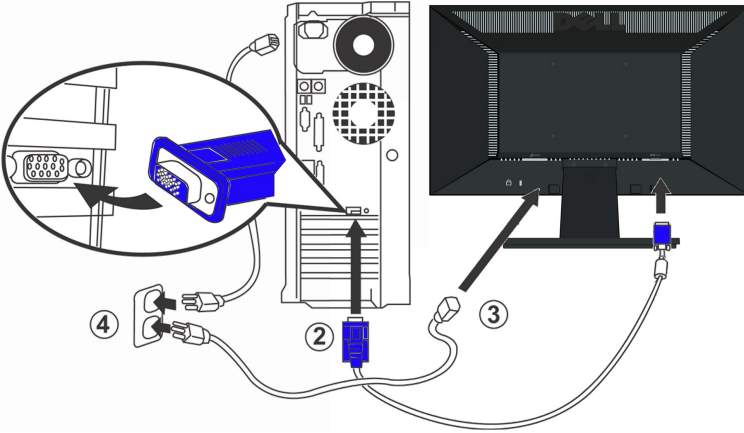

**PERHATIAN:** Grafik-grafik yang digunakan hanya untuk tujuan ilustrasi saja.. Tampilan komputer bisa bervariasi.

### Melepaskan Alas Penyangga

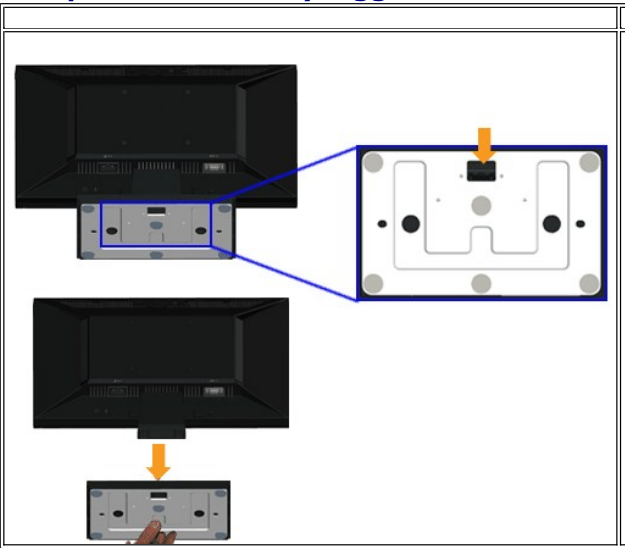

Memasang alas penyangga ke monitor:

1. Letakkan panel monitor di atas kain atau bantal yang lembut pada meja rata yang stabil.
2. Tekan dan tahan pembuka kunci, ketika menarik alas penyangga keluar dari monitor.

### Memasang Dell Soundbar (Opsional)



**PEMBERITAHUAN:** Jangan menggunakan perangkat apapun selain Dell Soundbar.

Memasang soundbar:

1. Dari belakang monitor, pasang Soundbar dengan mensejajarkan dua slot dengan dua tab sepanjang bagian bawah monitor.
2. Geser Soundbar ke kiri hingga pas ke wadahnya.
3. Sambungkan Soundbar dengan konektor daya DC dari Adaptor Daya Soundbar.
4. Masukkan steker stereo dari belakang Soundbar ke dalam stop kontak audio komputer.

## Melepaskan Penyangga untuk pemasangan dinding VESA

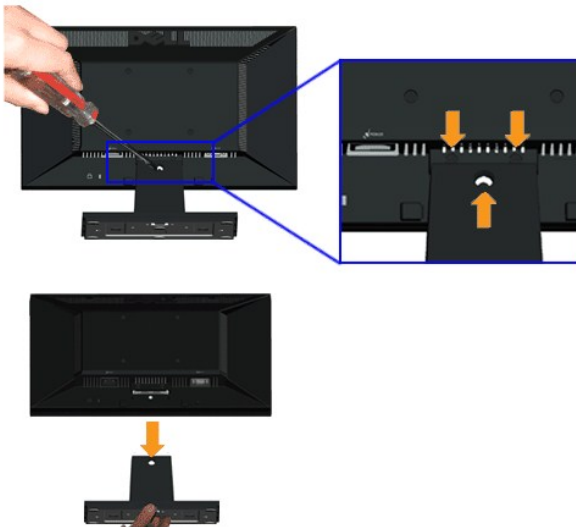

Melepaskan rakitan penyangga dari monitor:

1. Letakkan panel monitor di atas kain atau bantal yang lembut pada meja rata yang stabil.
2. Lepaskan tiga sekrup pada penyangga monitor seperti yang ditunjukkan di atas.
3. Lepaskan rakitan penyangga dari monitor:

---

[Kembali ke Halaman Isi](#)

[Kembali ke Halaman Isi](#)

## Mengatasi Masalah

### Dell™ E1910H Flat Panel Monitor

- [Tes Mandiri](#)
- [Masalah Umum](#)
- [Masalah Khusus Produk](#)

**⚠ PENCEGAHAN:** Sebelum memulai prosedur apapun di bagian ini, ikuti [Petunjuk Keamanan](#).

### Tes-Mandiri

Monitor menyediakan fitur tes-mandiri untuk memeriksa apakah monitor berfungsi dengan benar. Jika monitor dan komputer tersambung dengan benar, tetapi layar monitor tetap gelap, jalankan tes-mandiri monitor dengan melakukan langkah-langkah berikut:

1. Matikan komputer dan monitornya.
2. Lepaskan kabel video dari belakang komputer. Untuk memastikan pengoperasian Tes-Mandiri yang tepat, lepaskan kabel (konektor biru) Analog dari belakang komputer.
3. Hidupkan monitor.

Kotak dialog mengambang akan muncul pada layar (di atas latar belakang hitam), jika monitor tidak dapat mendeteksi sinyal video dan sedang bekerja dengan benar. Selama mode tes-mandiri, LED daya tetap menyala biru. Juga, tergantung pada masukan yang dipilih, dialog yang ditunjukkan di bawah ini akan terus bergulir melalui layar.

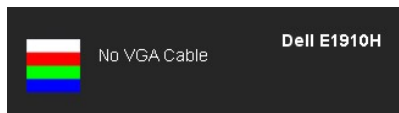

4. Kotak ini juga akan muncul jika kabel video terputus atau rusak selama operasi sistem normal.
5. Matikan monitor Anda dan sambungkan lagi kabel videonya; kemudian hidupkan komputer dan monitornya.

Jika layar monitor tetap gelap setelah melakukan prosedur sebelumnya, periksa pengendali video dan komputer, karena monitor berfungsi dengan benar.

**📌 CATATAN:** Fitur tes-mandiri tidak tersedia untuk S-Video, Komposit, dan mode video Komponen.

### Alat Diagnostik

Monitor telah dilengkapi dengan alat diagnostik yang akan membantu untuk menentukan jika kelainan layar yang Anda alami merupakan masalah bawaan pada monitor, atau dengan komputer dan kartu video.

**📌 CATATAN:** Anda dapat menjalankan alat diagnostik tersebut hanya ketika kabel video dilepaskan dan monitor dalam *mode tes-mandiri*.

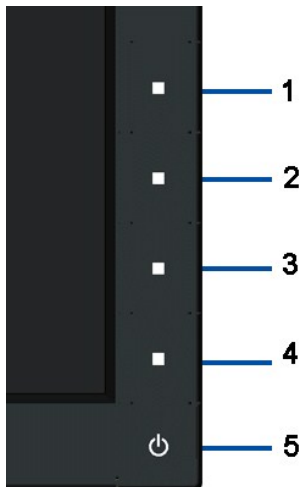

Menjalankan alat diagnostik:

1. Pastikan layar bersih (tidak ada debu dipermukaan layar).
2. Lepaskan kabel video dari belakang komputer atau monitor. Monitor akan menjalankan mode tes-mandiri.
3. Tekan dan tahan tombol pertama dan keempat di panel depan secara bersamaan selama 2 detik. Sebuah layar abu-abu akan muncul.
4. Periksalah layar dari kelainan dengan hati-hati.
5. Tekan tombol keempat pada panel depan sekali lagi. Warna layar berubah menjadi merah.
6. Periksalah display apakah ada kelainan.
7. Ulangi langkah 5 dan 6 untuk memeriksa display dalam layar berwarna hijau, biru dan putih.

Tes dianggap selesai ketika layar putih muncul. Untuk keluar, tekan tombol keempat lagi.

Jika tidak mendeteksi adanya kelainan pada layar menggunakan alat diagnostik, berarti monitor berfungsi dengan benar. Periksa kartu video dan komputer.

## Masalah Umum

Tabel berikut berisi informasi umum tentang permasalahan monitor umum yang mungkin dihadapi dan solusi yang bisa dilakukan.

Gejala Umum	Apa yang Anda Alami	Solusi yang Bisa Dilakukan
LED Video (Video)/Power (Daya) mati	Tidak ada gambar	<ul style="list-style-type: none"> <li>1 Pastikan kabel video yang menghubungkan monitor dan komputer terhubung dengan benar dan aman.</li> <li>1 Verifikasikan apakah stop kontak daya berfungsi dengan benar menggunakan peralatan listrik lainnya.</li> <li>1 Pastikan tombol daya ditekan secara penuh.</li> </ul>
Tidak ada LED Video (Video)/Power (Daya) yang hidup	Tidak ada gambar atau gambar tidak cerah	<ul style="list-style-type: none"> <li>1 Tambahkan pengendali brightness (kecerahan) dan contrast (kontras) melalui OSD.</li> <li>1 Lakukan pemeriksaan fitur tes-mandiri monitor.</li> <li>1 Periksa apakah kabel bengkok atau pinnya rusak di dalam konektor kabel video.</li> <li>1 Jalankan alat diagnostik.</li> </ul>
Fokus Buruk	Gambar tidak jelas, kabur atau berbayang	<ul style="list-style-type: none"> <li>1 Lakukan Pengaturan Otomatis melalui OSD.</li> <li>1 Mengatur pengendali Fase dan Jam Piksel melalui OSD.</li> <li>1 Singkirkan kabel ekstensi video.</li> <li>1 Reset monitor ke Pengaturan Pabrik.</li> <li>1 Ubah resolusi video ke rasio aspek yang benar (16:9)</li> </ul>
Video Shaky (Goyang)/Jittery (Kabur)	Gambar bergelombang atau ada gerakan halus	<ul style="list-style-type: none"> <li>1 Lakukan Pengaturan Otomatis melalui OSD.</li> <li>1 Atur pengendali Fase dan Jam Piksel melalui OSD.</li> <li>1 Reset monitor ke Pengaturan Pabrik.</li> <li>1 Periksa faktor lingkungan.</li> <li>1 Pindahkan monitor dan tes di ruang lain.</li> </ul>
Piksel Hilang	Layar LCD berbintik.	<ul style="list-style-type: none"> <li>1 Fitur daya hidup-mati</li> <li>1 Piksel yang mati secara permanen merupakan kerusakan alami yang dapat terjadi pada teknologi LCD.</li> <li>1 Jalankan alat diagnostik.</li> </ul>
Piksel Tidak Bergerak	Layar LCD berbintik terang.	<ul style="list-style-type: none"> <li>1 Fitur daya hidup-mati</li> <li>1 Piksel yang mati secara permanen merupakan kerusakan alami yang dapat terjadi pada teknologi LCD.</li> <li>1 Jalankan alat diagnostik.</li> </ul>
Masalah Brightness (Kecerahan)	Gambar terlalu suram atau terang	<ul style="list-style-type: none"> <li>1 Reset monitor ke Pengaturan Pabrik.</li> <li>1 Lakukan Pengaturan Otomatis melalui OSD.</li> <li>1 Atur pengendali brightness (kecerahan) dan contrast (kontras) melalui OSD.</li> </ul>
Distorsi Geometris	Layar tidak terpusat secara benar	<ul style="list-style-type: none"> <li>1 Reset monitor ke Pengaturan Pabrik.</li> <li>1 Lakukan Pengaturan Otomatis melalui OSD.</li> <li>1 Atur pengendali brightness (kecerahan) dan contrast (kontras) melalui OSD.</li> </ul>
Baris Horizontal/Vertikal	Layar memiliki satu atau dua garis	<ul style="list-style-type: none"> <li>1 Reset monitor ke Pengaturan Pabrik.</li> <li>1 Lakukan Pengaturan Otomatis melalui OSD.</li> <li>1 Atur pengendali Fase dan Jam Piksel melalui OSD.</li> <li>1 Lakukan pemeriksaan fitur tes mandiri monitor dan tentukan jika garis ini juga ada di mode tes-mandiri.</li> <li>1 Periksa apakah kabel bengkok atau pinnya rusak di dalam konektor kabel video.</li> <li>1 Jalankan alat diagnostik.</li> </ul>
Masalah Sinkronisasi	Layar teracak atau muncul seperti sobekan	<ul style="list-style-type: none"> <li>1 Reset monitor ke Pengaturan Pabrik.</li> <li>1 Lakukan Pengaturan Otomatis melalui OSD.</li> <li>1 Atur pengendali Fase dan Jam Piksel melalui OSD.</li> <li>1 Lakukan pemeriksaan fitur tes mandiri monitor dan tentukan jika layar teracak ini juga terjadi di mode tes-mandiri.</li> <li>1 Periksa apakah kabel bengkok atau pinnya rusak di dalam konektor kabel video.</li> <li>1 Hidupkan kembali komputer pada <i>safe mode</i> (mode aman).</li> </ul>
Masalah yang Terkait dengan Keamanan	Tanda-tanda yang tampak seperti asap atau kilatan api	<ul style="list-style-type: none"> <li>1 Jangan lakukan langkah-langkah mengatasi masalah.</li> <li>1 Hubungi Dell segera.</li> </ul>
Masalah Intermiten	Monitor tidak bisa digunakan karena selalu hidup & mati	<ul style="list-style-type: none"> <li>1 Pastikan kabel video yang menghubungkan monitor dan komputer terhubung dengan benar dan aman.</li> <li>1 Reset monitor ke Pengaturan Pabrik.</li> <li>1 Lakukan pemeriksaan fitur tes mandiri monitor dan tentukan jika masalah intermiten ini juga terjadi di mode tes-mandiri.</li> </ul>
Warna Hilang	Gambar tidak berwarna	<ul style="list-style-type: none"> <li>1 Lakukan pemeriksaan fitur tes-mandiri monitor.</li> <li>1 Pastikan kabel video yang menghubungkan monitor dan komputer terhubung dengan benar dan aman.</li> </ul>

		<ul style="list-style-type: none"> <li>1 Periksa apakah kabel bengkok atau pinnya rusak di dalam konektor kabel video.</li> </ul>
Warna Salah	Warna gambar tidak bagus	<ul style="list-style-type: none"> <li>1 Ubah Mode Pengaturan Warna pada OSD Pengaturan Warna ke Grafis atau Video tergantung pada aplikasinya.</li> <li>1 Cobalah Pengaturan Preset Warna yang berbeda pada Pengaturan Warna OSD Atur nilai R/G/B (M/H/B) pada Pengaturan Warna OSD jika Manajemen Warna dimatikan.</li> <li>1 Ubah Format Warna Masukan ke PC RGB atau YPbPr pada Pengaturan OSD Lanjutan.</li> <li>1 Jalankan alat diagnostik.</li> </ul>
Retensi gambar dari gambar statis tertinggal pada monitor untuk jangka waktu yang lama	Bayangan redup dari gambar statis muncul pada layar.	<ul style="list-style-type: none"> <li>1 Gunakan fitur Manajemen Daya untuk mematikan monitor setiap saat ketika tidak digunakan (untuk informasi lebih lanjut, baca <a href="#">Mode Manajemen Daya</a>).</li> <li>1 Sebagai alternatif, gunakan screensaver pengubah secara dinamis.</li> <li>1 Pada menu OSD, pada Reset to Factory Settings (Reset ke Pengaturan Pabrik), pilih Enable LCD Conditioning (Mengaktifkan Pengkondisian LCD). Menggunakan pilihan ini mungkin membutuhkan beberapa jam sebelum gambar dieliminasi.</li> <li>1 <b>CATATAN:</b> Gambar yang Terbakar tidak dilindungi oleh jaminan Anda.</li> </ul>

## Masalah Khusus Produk

Gejala Spesifik	Apa yang Anda Alami	Solusi yang Bisa Dilakukan
Gambar pada layar terlalu kecil	Gambar dipusatkan pada layar, namun tidak memenuhi seluruh area tampilan	<ul style="list-style-type: none"> <li>1 Reset monitor ke Pengaturan Pabrik.</li> </ul>
Tidak bisa mengatur monitor dengan tombol pada panel depan	OSD tidak muncul pada layar	<ul style="list-style-type: none"> <li>1 Matikan monitor, lepaskan kabel daya, pasang kembali, dan kemudian hidupkan monitor.</li> </ul>
Tidak Ada Sinyal Masukan saat user control (kendali pengguna) ditekan	Tidak ada foto, Lampu LED menyala biru. Ketika menekan tombol "up" (naik), "down" (turun) atau "Menu" (Menu), pesan " No input signal " (Tidak ada sinyal) akan muncul.	<ul style="list-style-type: none"> <li>1 Periksa sumber sinyal. Pastikan Komputer tidak dalam mode hemat daya dengan memindahkan tetikus atau menekan tombol apapun pada keyboard.</li> <li>1 Periksa apakah kabel sinyal dipasang dengan benar. Pasang kembali kabel sinyal tersebut jika diperlukan.</li> <li>1 Reset komputer atau video player.</li> </ul>
Gambar tidak memenuhi keseluruhan layar.	Gambar tidak memenuhi tinggi atau lebar layar.	<ul style="list-style-type: none"> <li>1 Karena format video berbeda (rasio aspek) dari DVD, monitor bisa ditampilkan dalam layar penuh.</li> <li>1 Jalankan alat diagnostik.</li> </ul>

[Kembali ke Halaman Isi](#)